

# ENEREGTIZÁLÓ, VITALIZÁLÓ MASSZÁZSFOTEL

Használati útmutató

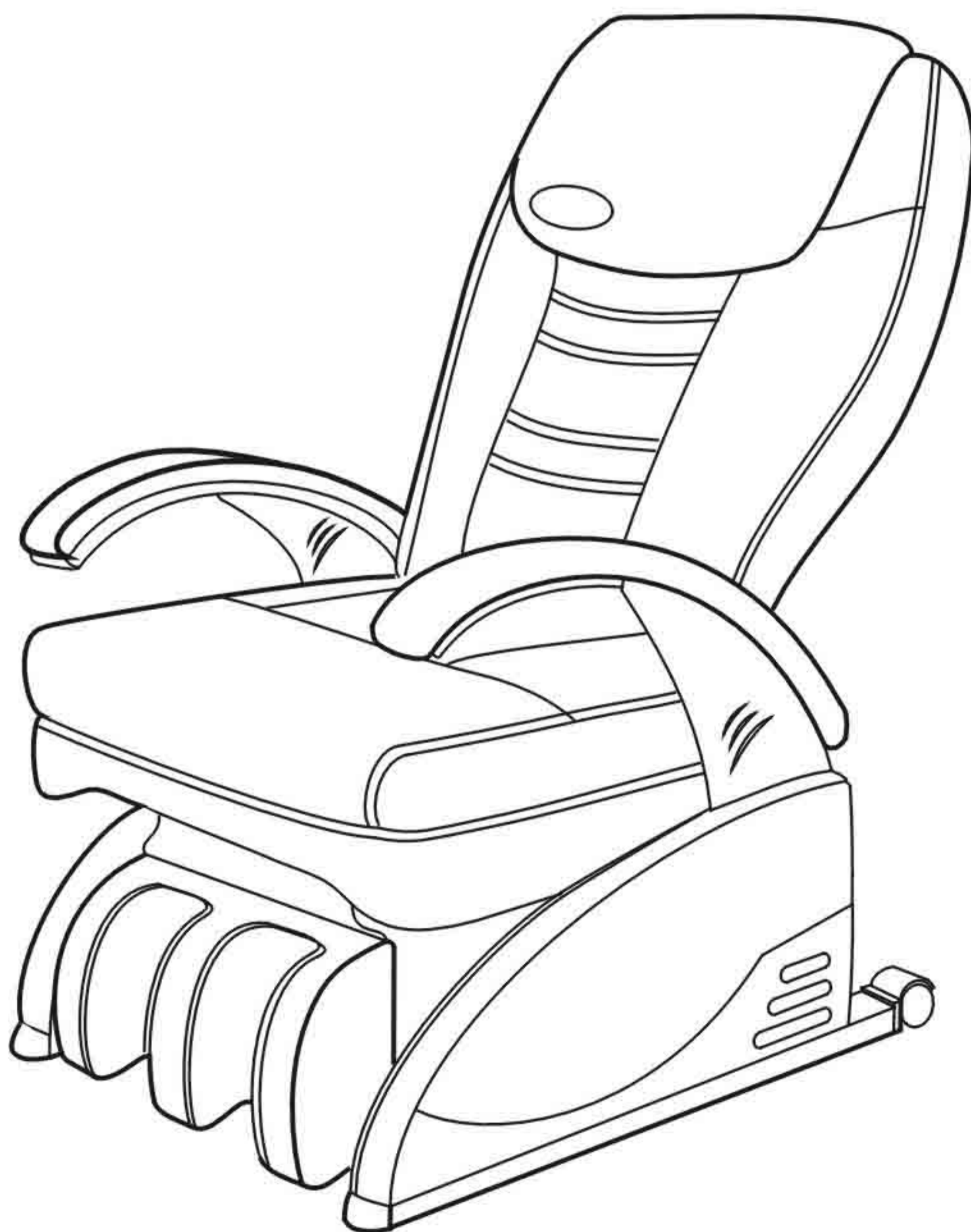

**KS-530**

## KS-530 MASSZÁZSFOTEL

### HASZNÁLATI ÉS KARBANTARTÁSI UTASÍTÁS

#### TARTALOM:

- Fontos biztonsági utasítások . . . . . 1
- A termék karbantartása és tárolása . . . . . 2
- Fontos összeállítási utasítások . . . . . 3
- Jellemzők . . . . . 6
- Az alkatrészek rajzai . . . . . 7
- A folyadékkristályos kijelző ismertetése . . . . . 8
- Kezelési utasítás . . . . . 10
- Műszaki adatok . . . . . 11
- A levegőpárna felfújása és leeresztése . . . . . 12
- Hibakeresés . . . . .

## FONTOS BIZTONSÁGI UTASÍTÁSOK

A KS-530 masszázsfotel használata előtt olvassa végig az összes utasítást.

### VESZÉLY:

Az elektromos áramütés veszélyének elkerülése érdekében:

Használat után azonnal és tisztítás előtt is mindig húzza ki a készülék hálózati csatlakozó dugóját a konnektorból.

### FIGYELMEZTETÉS:

Az égés, elektromos áramütés vagy a személysérülés veszélyének elkerülése érdekében:

Sohase hagyja a készüléket felügyelet nélkül, amikor az a hálózatra van csatlakoztatva.

Mindig húzza ki a hálózati csatlakozó dugót, amikor a készülék nincs használatban vagy mielőtt alkatrészeket szerelnének abba be, illetve abból ki.

Folyamatos felügyelet szükséges, amikor a készüléket gyermekek, rokkantak vagy fogyatékos személyek használják, illetve ilyenek tartózkodnak annak közelében.

A készüléket csak az ebben a használati utasításban leírt rendeltetésének megfelelően szabad használni.

Ne használjon olyan tartozékokat, amelyeket a gyártó nem javasol.

Sohase üzemeltesse a készüléket sérült csatlakozó vezetékkel vagy dugóval, ha az rendellenesen működik, leejtették vagy megsérült, illetve ha vízbe ejtették.

Tartsa távol a hálózati csatlakozó vezetéket a forró felületektől.

Sohase ejtsen semmiféle tárgyat a készülék semelyik nyílásába.

Ne használja a készüléket kültéri környezetben.

Kérjük, ne üljön rá a karfára.

A KS-530 masszázsfotel otthoni, beltéri használatra tervezték. A kereskedelmi célú használat érvényteleníti a garanciát.

(A „Start” gomb megnyomása után az összes kezelőgomb lezár.)

## A TERMÉK KARBANTARTÁSA ÉS TÁROLÁSA

A készülék működőképességének és kellemes küllemének megőrzése érdekében kérjük, tartsa be az alábbi egyszerű karbantartási irányelveket.

### ÁLTALÁNOS KARBANTARTÁS

1. Tisztítás előtt győződjön meg róla, hogy a csatlakozó dugó ki van-e húzva a konnektorból.
2. A masszázsfotel tisztításához ne használjon benzint, hígítót vagy más oldószert.
3. A háttámlán és a karfán felgyülemlett port porszívóval távolítsa el.
4. Ha a támla vagy a karfa elszennyeződött, nedves ruhával tisztítsa le, majd száraz ruhával törölje át.
5. A nehezebben eltávolítható foltokhoz szokványos PVC tisztítószeret használjon. A tisztítószeret először kevéssé látható felületen próbálja ki.
6. A kézikapcsolót és a hálózati kapcsoló környékét csak száraz ruhával szabad tisztítani. A kézikapcsoló és a hálózati kapcsoló tisztításához sohasem szabad nedves ruhát használni.
7. Ha a masszázsfotel hosszú ideig nem használja, ajánlatos azt letakarni.
8. Ha a készülék hosszú ideig használaton kívül van, ajánlatos a hálózati csatlakozó kábelt összetekerni, a készüléket pedig por- és nedvességmentes helyen tárolni.
9. Ne tárolja nyílt láng vagy forró tárgyak közelében. Ne tegye ki hosszú ideig közvetlen napsugárzás hatásának. Ez fakulást vagy károsodást okozhat.

## FONTOS ÖSSZEÁLLÍTÁSI UTASÍTÁSOK

Az Ön KS-530 masszázsfotelje a dobozból való kicsomagolás után alapvetően használatra kész. Csak csekély mértékű összeállítási munkára lesz szükség, ami pár perc alatt könnyen elvégezhető. Kérjük, hogy masszázsfotelje összeállításakor tartsa be a következő utasításokat.

### 1. lépés. Vegye ki a masszázsfotel a dobozból.

**FIGYELEM!**

A háttámla és az ülés egymáshoz van erősítve, ne próbálja meg azokat szétválasztani!

Kérjük, hogy az összeállítás befejezése előtt ne vegye ki a kézikapcsolót a helyéről.

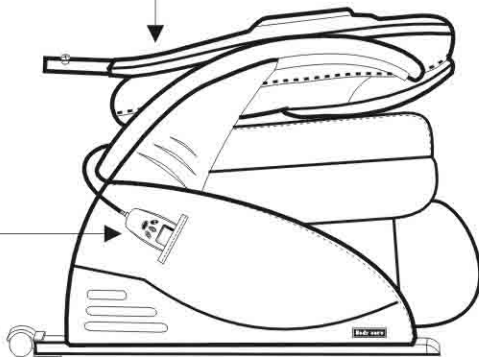

Csomagolási nézet

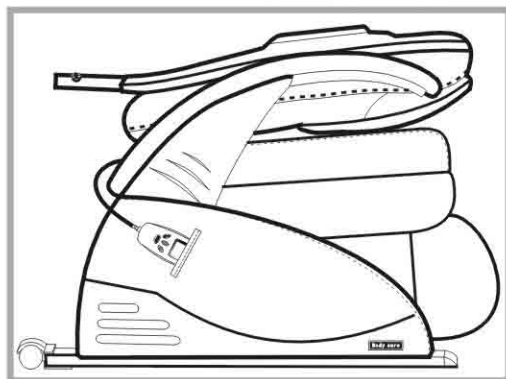

2. lépés. Vegye ki a háttámla acél csővázában lévő csavarokat, majd szorosan erősítse össze a háttámla és az ülés csővázat.

Mindkét oldalon vegye ki a csavarokat.

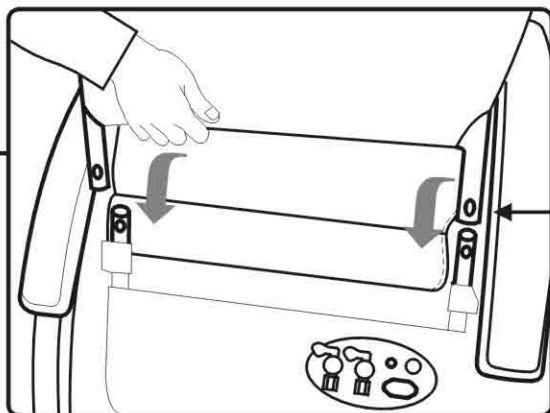
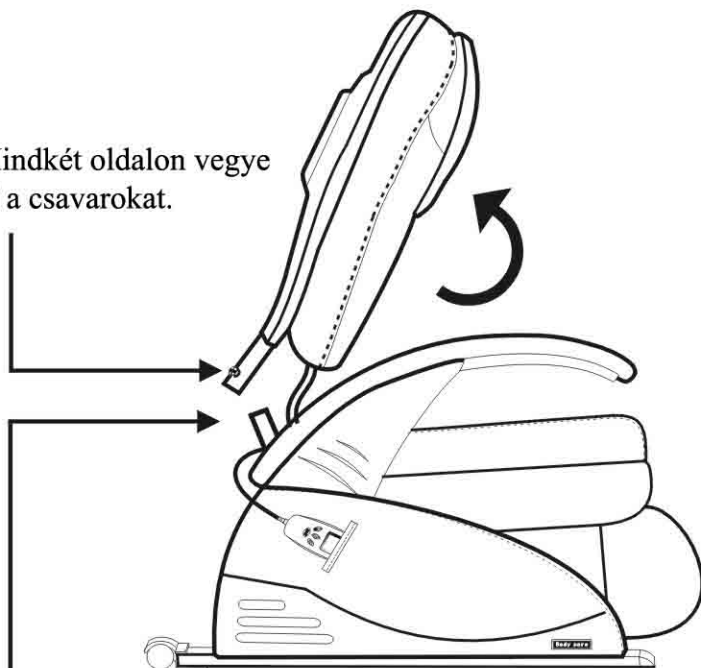

Biztonságosan illessze be a csőveket.

3. lépés. Miután a csöveket beillesztette, erősen rögzítse azokat a csavarokkal, majd dugja be a hálózati kábel csatlakozó dugóját a készülék aljzatába.

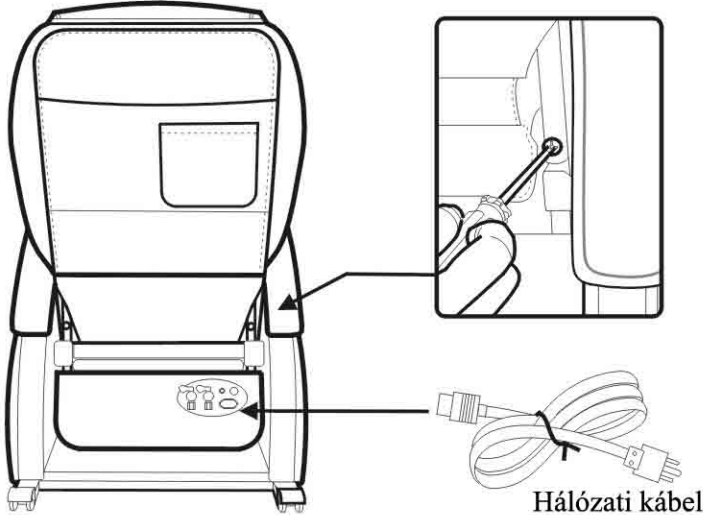

4. lépés. Dugja be a hálózati kábel dugóját a konnektorba. Most már élvezheti a KS-530 energizáló, vitalizáló masszázsfoteljét.

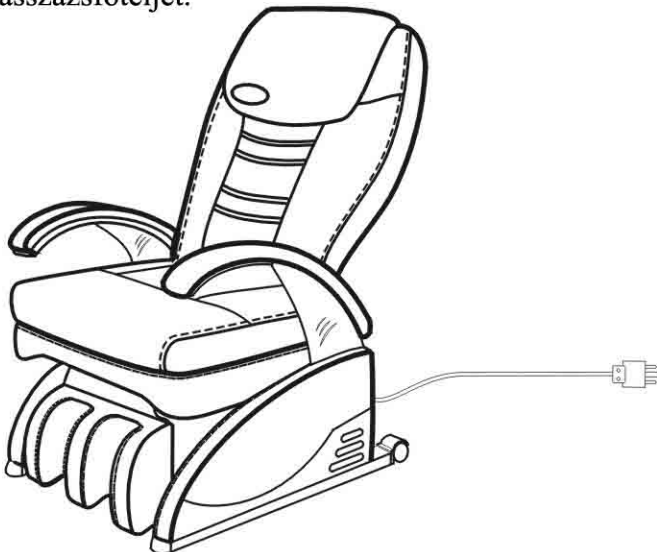

## JELLEMZŐK



- ① Logó
- ② Karfa
- ③ Ülőpárna
- ④ Lábtámasz
- ⑤ Fejtámasz
- ⑥ Háttámla
- ⑦ Oldaltámla
- ⑧ Gördülő kerekek

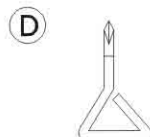
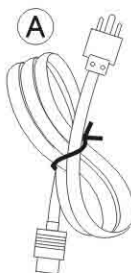

- A Hálózati kábel
- B Pulzus érzékelő vezeték
- C Műanyag pumpa
- D Csavarhúzó

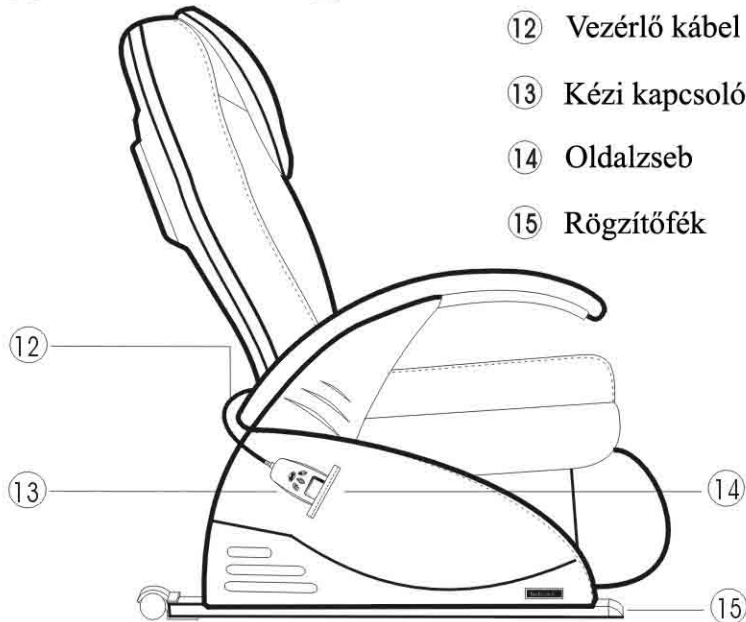
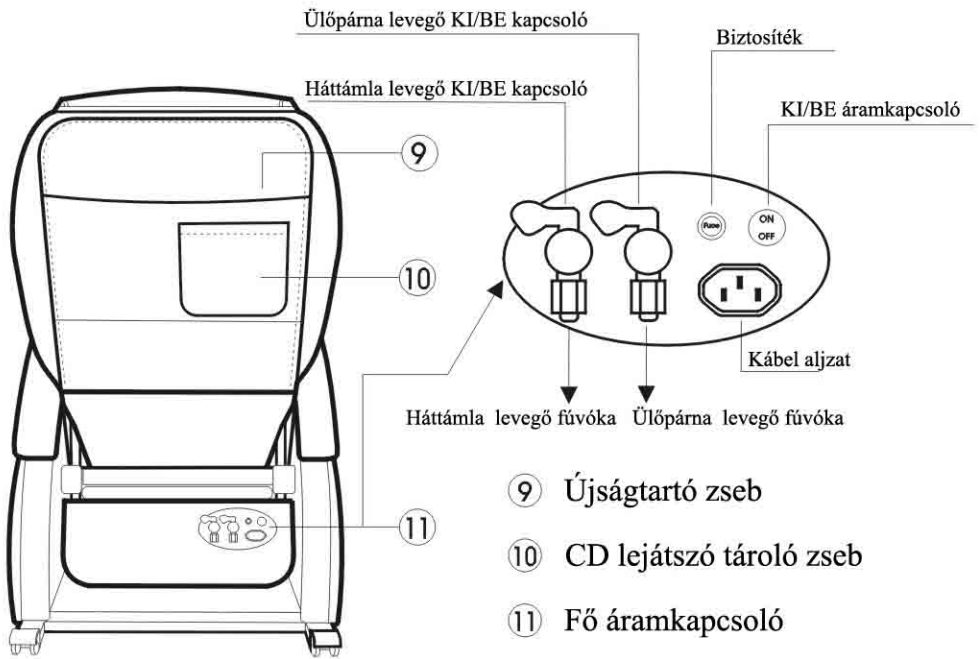

## A FOLYADÉKKRISTÁLYOS KIJELZŐ ISMERTETÉSE

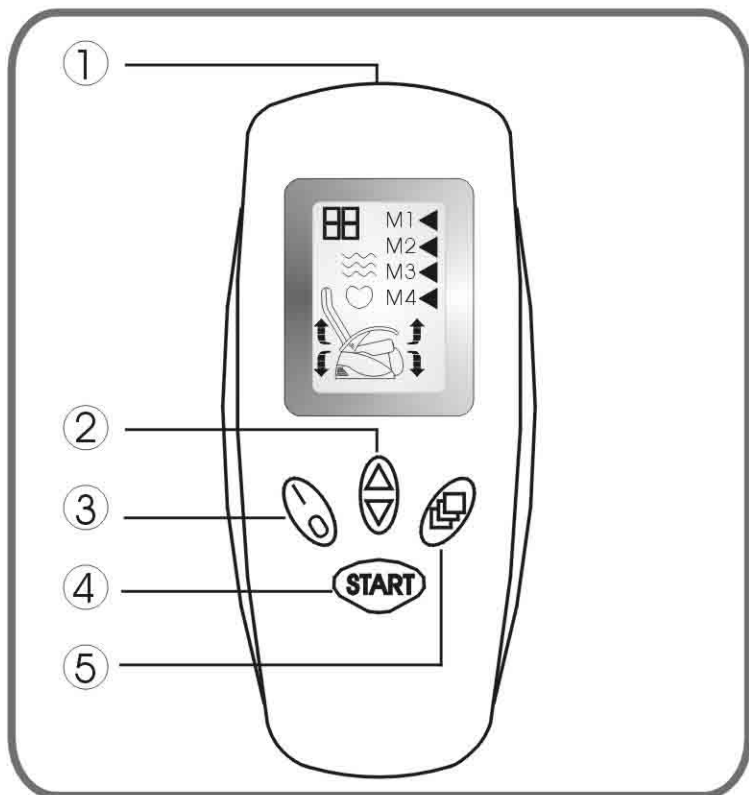

- ① A pulzus érzékelő aljzata
- ② Háttámla döntés kapcsolója
- ③ Hálózati KI/BE kapcsoló
- ④ Start
- ⑤ Üzem mód választás

## FOLYADÉKKRISTÁLYOS KIJELEZŐ

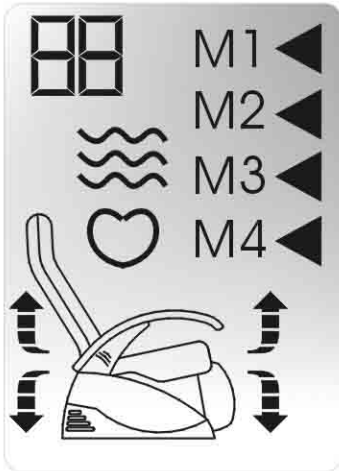

ÁLTALÁNOS KIJELEZÉS

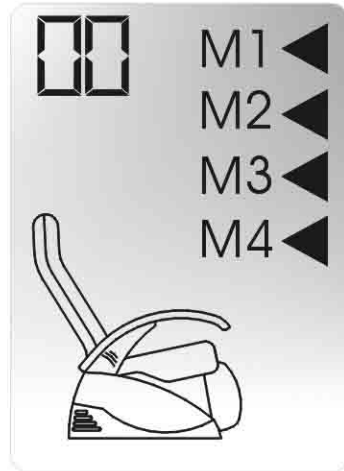

KÉSZENLÉTI KIJELEZÉS

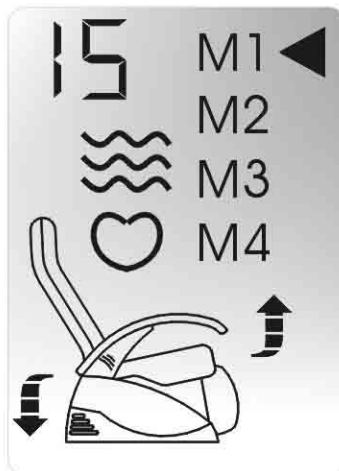

1-ES ÜZEMMÓD KIJELEZÉSE

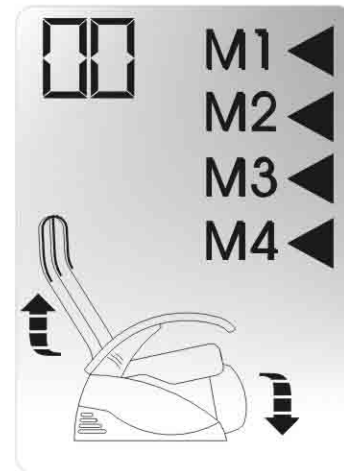

KIKAPCSOLT ÁLLAPOT KIJELEZÉSE







## KEZELÉSI UTASÍTÁS

### 1. Hálózati kapcsoló:

Ha a folyadékkristályos kijelzőn semmi sem látható, nyomja meg egyszer a  gombot, ezzel bekapcsolja a gépet. Újbóli megnyomásával kikapcsolja a gépet, ekkor a támla és a lábész visszatér eredeti helyzetébe.

### 2. Elektronikus hátradöntés/kiegyenesítés funkció:

Üzem mód kiválasztása nélkül:

- Nyomja meg a  gombot egyszer, ekkor a háttámla hátradől a leghátsó helyzetébe. A kijelzőn a  jel látható.
- Nyomja meg a  gombot egyszer és ekkor a háttámla visszatér a függőleges helyzetébe. A kijelzőn ekkor a  jel látható.
- Tartsa lenyomva a  vagy  kapcsolót. Akkor engedje el, mikor a háttámla eléri a kívánt helyzetet. Ha további kiigazításra van szükség, ismétlje meg ezt a műveletet.



### 3. ÜZEMMÓD funkciók



Nyomja meg a  kapcsolót a különböző üzemmódok kiválasztásához.

Az ÜZEMMÓD funkciók a következők:

M1 = gyenge, M2 = közepes, M3 = erős, M4 = automata ciklus (M1-M3),  
nyíl () jel nélkül = vibrációs masszáz.

A kijelzés sorrendje: M1, M2, M3, M4 és nyíl jel nélkül.





A kívánt ÜZEMMÓD kiválasztása után nyomja meg a  gombot, ekkor az üzemmód beindul. Ezután a háttámla hátradől, míg eléri az egyenes helyzetét, majd mozgása leáll (5-6 másodpercre megáll az ütközőpont előtt). Az M1-M3 üzemmódok gyári időbeállítása 15 perc, az M4 üzemmódé 45 perc. A vibrációs masszáz használatakor a kijelző a  jeleket mutatja.

Ha valamelyik ÜZEMMÓD működése vagy a háttámla dőlése illetve visszaállása közben másik üzemmódra kíván átkapcsolni, a művelet leállítására végezt nyomja meg egyszer a  gombot. Ekkor a háttámla az egyenes állásba áll be, majd a készülék kikapcsol (a háttámla mozgása közben NEM SZABAD ismételten megnyomni a  gombot. Az újraindítás után kiválaszthatja a kívánt másik üzemmódot.

### Pulzus érzékelő funkció

Ha a pulzus érzékelő kábel nincs csatlakoztatva, akkor az M1-M4 üzemmódban a kijelzőn a  ikon villog. Csíptesse a pulzus érzékelő kábel végét a fülcim-pájára vagy a kisujjára, ekkor a kijelző mutatni fogja a pulzusszámot (a pulzus-szám a percenkénti szívverések számaként jelenik meg). A pulzus érzékelő funkció segítségével kijelzett pulzusszám tájékoztató jellegű.

### HASZNÁLJA HAGYOMÁNYOS, ÁLLÍTHATÓ TÁMLÁJÚ KAROSSZÉKKÉNT

- Nyomja meg a  gombot a bekapcsoláshoz.
- Nyomja meg a  gombot a hátradöntéshez. A kívánt helyzet elérésekor ismét nyomja meg a  gombot. A támla állásszögének változtatásához használja a  vagy  gombokat.

### MŰSZAKI ADATOK\*

KS-530 MASSZÁZSFOTEL	
Üzemi feszültség:	230V váltakozó és 24V egyenáram
Fogyasztás:	250W-300W
Üzemidő:	15-45 perc
Biztosíték:	3A
Méret:	110*76*115 cm
Tömeg:	45 kg

\* A műszaki adatok előzetes bejelentés nélkül is módosíthatók

## LEVEGŐPÁRNA FELFÚJÁSA

1. A  gomb megnyomásával a háttámlát egészen a vízszintes helyzetéig le kell dönteni, ekkor az ülés alól kivetheti a műanyag pumpát.

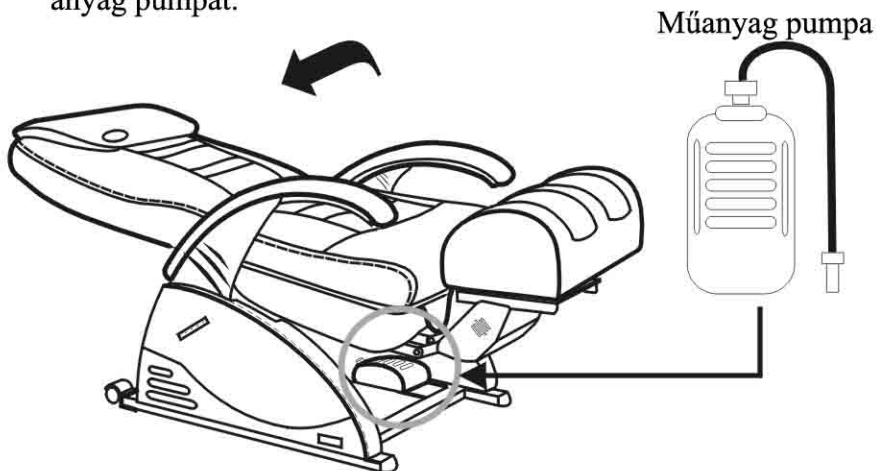

2. A pumpa kivétele után a háttámlát állítsa vissza eredeti helyzetébe.

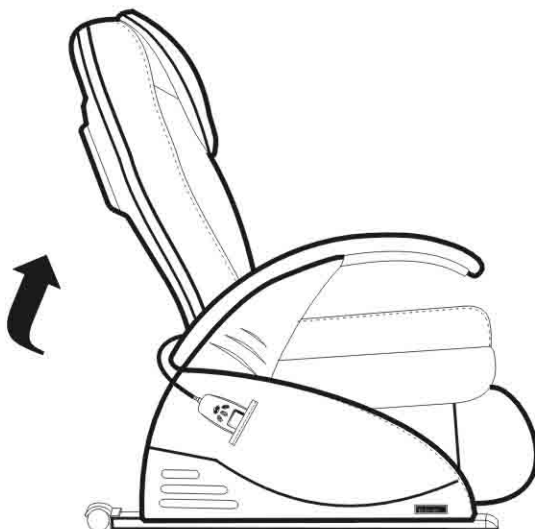

## A LEVEGŐPÁRNA FELFÚJÁSA

Dugja be a műanyag pumpa csövének végét az ülés- vagy a háttámla párnájának nyílásába és fordítsa el a csapot 90°-kal az óramutató járásával ellenkező irányban. Lépjen rá a műanyag pumpára és fújja fel a kívánt kényelemérzet eléréséig. Az óramutató járásával megegyező irányba fordítva zárja el a csapot.

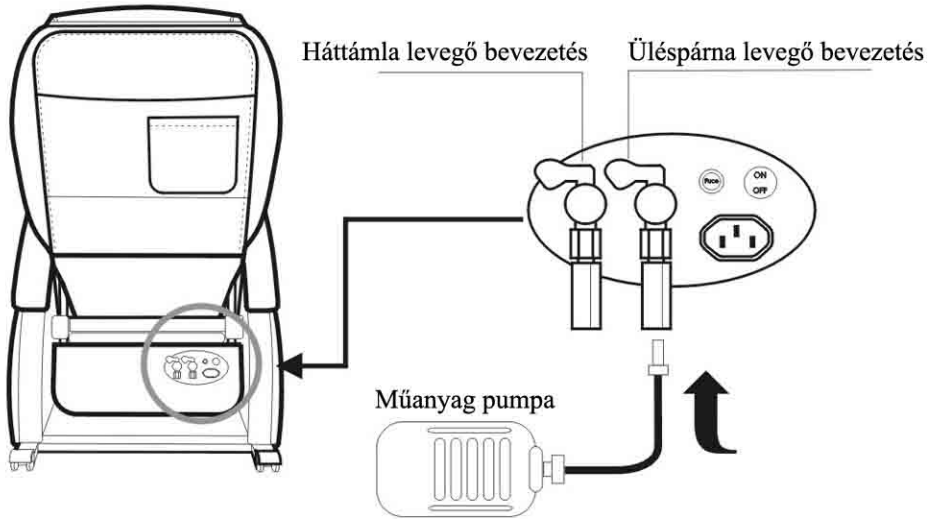

## A LEVEGŐPÁRNA LEERESZTÉSE

(Megjegyzés: A levegő kieresztéséhez NINCS szükség a pumpára.)

A levegő kieresztéséhez, 90°-kal az óramutató járásával ellenkező irányba elfordítva, nyissa ki a csapot. A gyorsabb leeresztés érdekében üljön be a székbe. A csapot az óramutató járásával megegyező irányba fordítva zárja el.

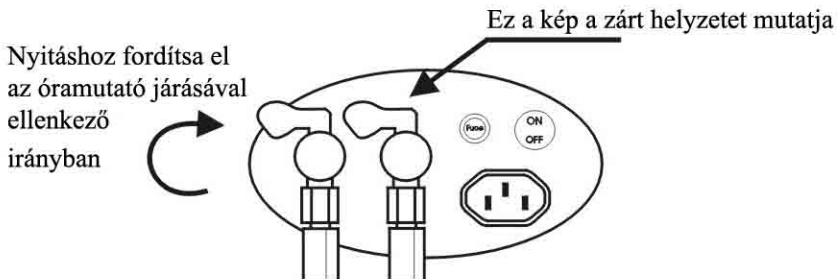

Figyelem: Rendszeres használat esetén a leeresztés szükségtelen.